

FR-filt akustikpaneler

FR-filt akustikpaneler

Fog & Venøs brandhæmmende filtpanel (FR-Filt) er brandgodkendt i overensstemmelse med EU's teststandarder EN 13823. FR-Filt-panelet er testet både horisontalt og vertikalt, hvilket betyder, at panelet er godkendt til montage på både loft og væg. FR-Filt-paneler er godkendt som et B-s1,d0-akustikpanel. Med denne godkendelse kan vi levere brandgodkendte akustikpaneler, der er godkendt til brug i offentlige og private byggerier, hvor der stilles krav til brandgodkendte akustikprodukter.

Du kan montere vores paneler direkte på den bærende væg eller skillevæg. Hvis du ønsker at optimere akustikeffekten, kan du montere panelerne på en opbygget ramme af træ, f.eks. 45x45 mm, med 45 mm isolering i; dette vil forøge akustikeffekten.

Vores brandhæmmende akustikpanel er opbygget på basis af vores almindelige akustikpanel med en polyesterbagplade, hvor krydsfinerlamellerne er påsat. Hele panelet kan monteres på samme enkle måde som vores standardpaneler (se montagevejledning).

Med vores FR-filt akustikpaneler får du:

Brandgodkendt

FR-filt akustikpaneler er brandsikrede og opfylder de strengeste sikkerhedsstandarder (EN 13823 / B-s1,d0)

Dansk håndværk

Dansk design og produktion sikrer en høj standard af kvalitet.

Miljøvenlige materialer

Vores paneler er fremstillet af FSC®-certificeret træ.

Sundt indeklima

Vores akustikpaneler forfiner rumakustikken og forbedrer indeklimaet.

Funktioner:

- **Lokal produktion**
Alle paneler er produceret i Danmark.
- **Akustikpaneler til Erhvervsbyggeri**
Ideel til kommercielle byggeprojekter, opfylder sikkerhedsstandarderne EN 13823 / B-s1,d0.
- **Hurtig montering**
Nem og hurtig montage.
- **Minimalt brug af værktøj**
Kræver kun få værktøjer til montage og tilpasning.
- **Letvægtskonstruktion**
Panelerne har en lav vægt, hvilket forenkler håndteringen.
- **Varierede overflademuligheder**
Mulighed for forskellige finer overflader.
- **Miljøcertificerede materialer**
FSC®-certificeret krydsfiner og finer.
- **Rengøring**
Vores paneler kan let rengøres med en opvredet fugtig klud eller let støvsugning.



Brandgodkendt i overensstemmelse med EU's teststandarder EN 13823.









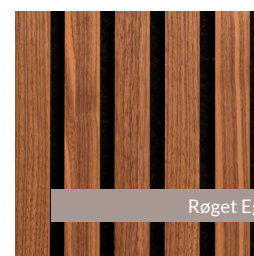



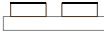







FSC®-certificeret træ og finer.
FSC® C165957



Sorteres som genbrugstræ.



Specifikationer

 Finér	 Birkekrydsfinér	 Filt	 Dimensioner	 m ²	 Vægt
Eg			21 x 600 x 2480 mm	1,48	11,97 kg.
Hvid Eg			21 x 600 x 2480 mm	1,48	11,97 kg
Grå Eg			21 x 600 x 2480 mm	1,48	11,97 kg
Røget Eg			21 x 600 x 2480 mm	1,48	11,97 kg
Amerikansk Valnød			21 x 600 x 2480 mm	1,48	11,97 kg
Fyr			21 x 600 x 2480 mm	1,48	11,97 kg

Tolerancer

Tolerancer: +/- 2mm for vinkelrethed, +/- 2mm for tykkelse, vægt +/- 10%

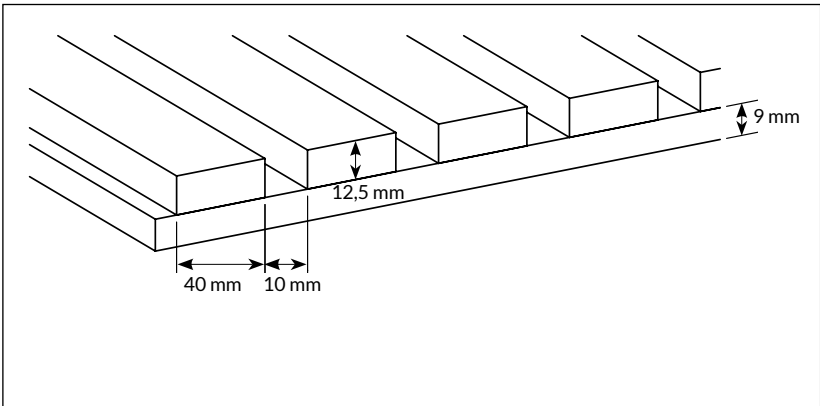
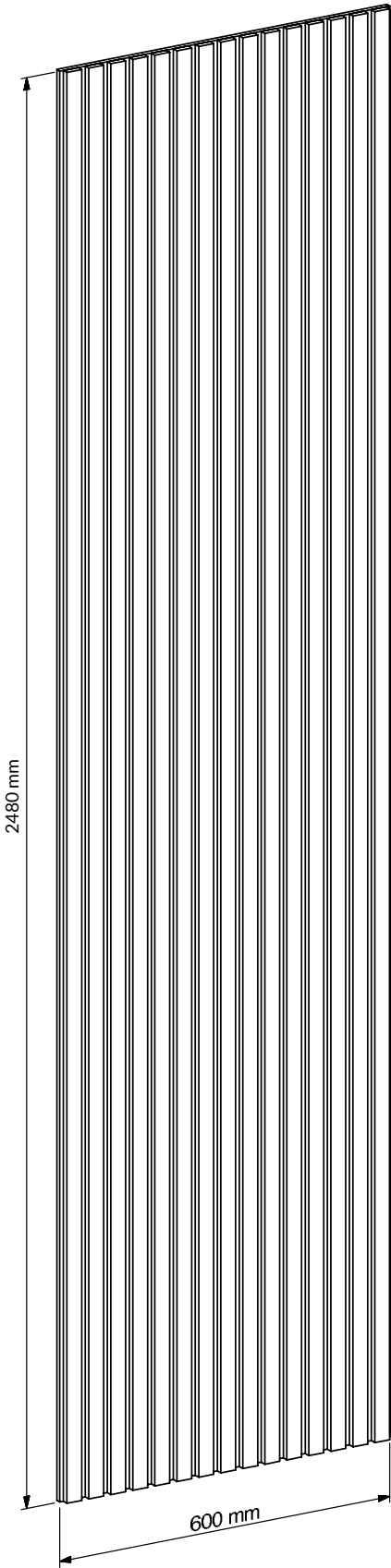

Akustikmålinger

Lydttest iht. DS/EN ISO 354:2003

Lydttest med 45mm isolering

Test areal: 10,8 m²
 Rum-volumen: 215 m³
 Rum overflade areal: 305 m²

Frequency f [Hz]	a _p
125	0.20
250	0.70
500	1.00
1000	0.90
2000	0.65
4000	0.55

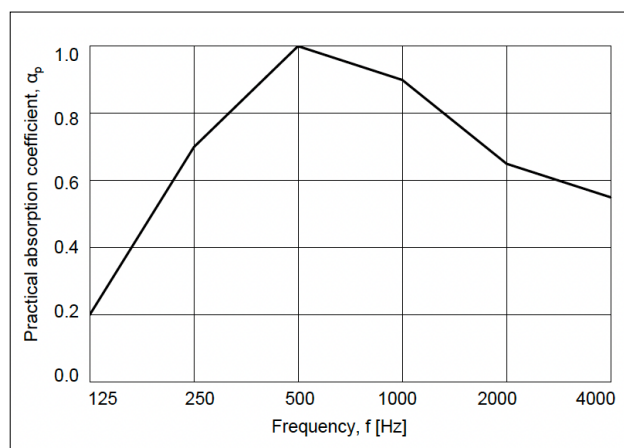

Figur 1: Lydttest monteret med 45mm isolering bag panelet. Lukket ramme omkring kant.

Praktisk absorptionskoefficient, vægtet absorptionskoefficient og absorptionsklasse i henhold til EN ISO 11654:1997:

$$a_w = 0.70(MH)^*$$

Absorptionsklasse: C

*Det anbefales kraftigt at anvende denne enkelt-talvurdering i kombination med den fuldstændige kurve for lydabsorptionskoefficienten.

Lydttest med montage direkte på væggen

Test areal: 10.8 m²
 Rum-volumen: 215 m³
 Rum overflade areal: 305 m²

Frequency f [Hz]	a _p
125	0.00
250	0.10
500	0.30
1000	0.75
2000	0.90
4000	0.55

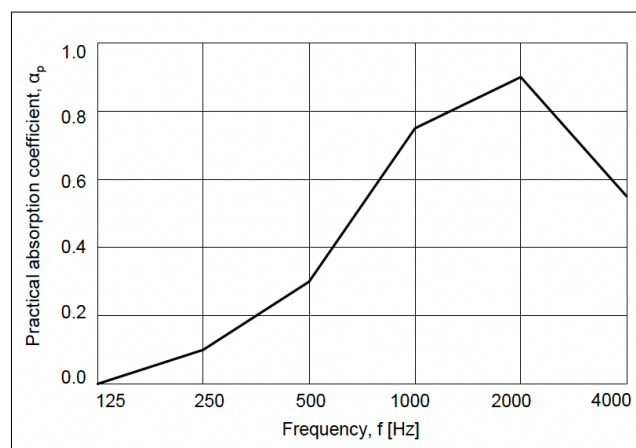

Figur 2: Lydttesten viser montage direkte på væggen.

Praktisk absorptionskoefficient, vægtet absorptionskoefficient og absorptionsklasse i henhold til EN ISO 11654:1997:

$$a_w = 0.35(MH)^*$$

Absorptionsklasse: D

*Det anbefales kraftigt at anvende denne enkelt-talvurdering i kombination med den fuldstændige kurve for lydabsorptionskoefficienten.

Brandtest

Brandtest iht. EN 13823:2020

Et sikkert panel til dit projekt

Fog & Venø brandgodkendte panel er klassificeret som et EN 13823 / B-s1,d0 produkt. Nedenstående graf viser at produktet til fulde lever op til kravene - og har potentiel klassifikation som et A2/B-s1,d0



Figur 1: Prøvemontering i SBI – Vertikal og horisontal orientering af lameller.



Figur 2: Prøver (Nr. 8784-1-3 og 8784-1-7) efter testen.

Potential classification

Class	A2/B
Smoke production	s1
Flaming droplets/particles	d0

HRR and HRR(30) graph

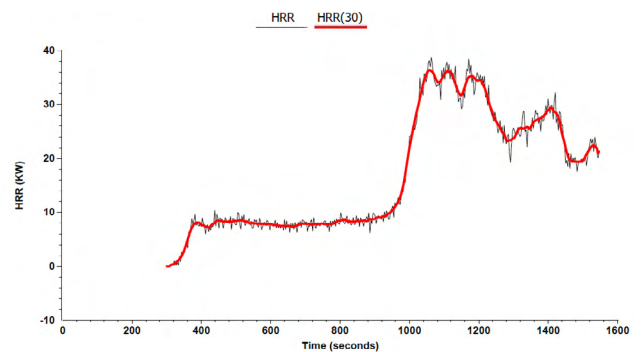

THR and FIGRA graph

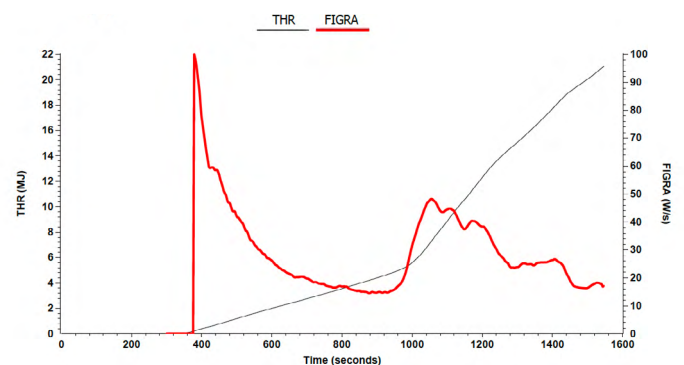

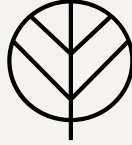

FOG & VENØ A/S

Fog & Venø er en førende dansk producent af akustik- og udsmykningspaneler med og uden akustiske egenskaber. Disse produkter er designet og fremstillet med fokus på dansk håndværk og en konstant stræben efter høj kvalitet. Panelerne er velegnede til montering både på vægge og lofter.

Fog & Venø har et strategisk samarbejde med verdens førende leverandører af materialer såsom træfiner, linoleum, folie og laminat, hvilket sikrer, at alle Fog & Venø-produkter opretholder en høj standard og et bredt udvalg af muligheder. Det betyder at der konstant er efterklang i rummet, og det er her, at vores akustikpaneler gør en stor forskel.

Vores danskproducerede akustikpaneler bryder lyden og absorberer lydbølgen, så den dør ud, når den rammer panelerne. Det betyder, at lydbølgen bliver elimineret og efterklangstiden bliver forkortet, hvilket vil forbedre indeklimaet og følelsen af velvære i rummet, uanset om det er privat, erhverv eller offentlige byggerier vi taler om.

Kontaktinformation

Fog & Venø A/S
Buntmagervej 5, DK-7490 Aulum
Tlf: (+45) 88 77 83 70
hello@fog-veno.com
www.fog-veno.com