

FR-panneaux acoustiques en feutre

FR-panneaux acoustiques en feutre

Le panneau en feutre ignifuge Fog & Venø (Feutre-FR) est homologué conformément aux normes de test de l'UE EN 13823. Le panneau Feutre-FR a été testé à la fois horizontalement et verticalement, ce qui signifie que le panneau est approuvé pour être monté à la fois au plafond et au mur. Les panneaux Feutre-FR sont homologués comme panneaux acoustiques B-s1,d0. Avec cette homologation, nous pouvons fournir des panneaux acoustiques homologués résistants au feu, approuvés pour une utilisation dans les constructions publiques et privées, où des exigences sont posées pour les produits acoustiques homologués résistants au feu.

Vous pouvez monter nos panneaux directement sur le mur porteur ou la cloison. Si vous souhaitez optimiser l'effet acoustique, vous pouvez monter les panneaux sur un cadre construit en bois, par exemple 45x45 mm, avec une isolation de 45 mm ; cela augmentera l'effet acoustique.

Notre panneau acoustique ignifuge est basé sur notre panneau acoustique standard avec un arrière en polyester, sur lequel les lamelles de contreplaqué sont fixées. Tout le panneau peut être monté de la même manière simple que nos panneaux standards (voir les instructions de montage).

Avec les panneaux acoustiques en feutre FR Fog & Venø vous obtenez :

Homologation incendie

Les panneaux acoustiques Feutres-FR sont résistants au feu et répondent aux normes de sécurité les plus strictes (EN 13823 / B-s1,d0).

Artisanat danois

Le design et la production danois garantissent un haut standard de qualité.

Matériaux respectueux de l'environnement

Nos panneaux sont fabriqués en bois certifié FSC®.

Climat intérieur sain

Nos panneaux acoustiques améliorent l'acoustique de la pièce et le climat intérieur.

Caractéristiques :

- **Production locale**
Tous les panneaux sont produits au Danemark.
- **Panneaux acoustiques pour la construction commerciale**
Idéal pour les projets de construction commerciale, répond aux normes de sécurité EN 13823 / B-s1,d0.
- **Montage rapide**
Montage facile et rapide.
- **Utilisation minimale d'outils**
Nécessite seulement quelques outils pour le montage et l'ajustement.
- **Construction légère**
Les panneaux sont légers, ce qui simplifie la manutention.
- **Options de surface variées**
Possibilité de choisir parmi différentes surfaces de placage.
- **Matériaux certifiés écologiques**
Contreplaqué et placage certifiés FSC®.
- **Nettoyage**
Nos panneaux peuvent être facilement nettoyés avec un chiffon humide essoré ou par un léger aspirateur.



Homologué résistant au feu conformément aux normes de test de l'UE EN 13823.



Bois et placage certifiés FSC®.
FSC® C165957



Bois recyclable.



Chêne



Chêne Blanc



Chêne Gris



Chêne Fumé











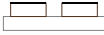









Noyer Américain



Pin

Spécifications

|  Placage |  Contreplaqué de bouleau |  Feutre |  Dimensions |  m ² |  Poids |
|---|---|--|--|--|---|
| Chêne |  |  | 21 x 600 x 2480 mm | 1,48 | 11,97 kg |
| Chêne Blanc |  |  | 21 x 600 x 2480 mm | 1,48 | 11,97 kg |
| Chêne Gris |  |  | 21 x 600 x 2480 mm | 1,48 | 11,97 kg |
| Chêne Fumé |  |  | 21 x 600 x 2480 mm | 1,48 | 11,97 kg |
| Noyer Américain |  |  | 21 x 600 x 2480 mm | 1,48 | 11,97 kg |
| Pin |  |  | 21 x 600 x 2480 mm | 1,48 | 11,97 kg |

Tolérances

Tolérances : +/- 2mm pour la perpendicularité, +/- 2mm pour l'épaisseur, poids +/- 10%

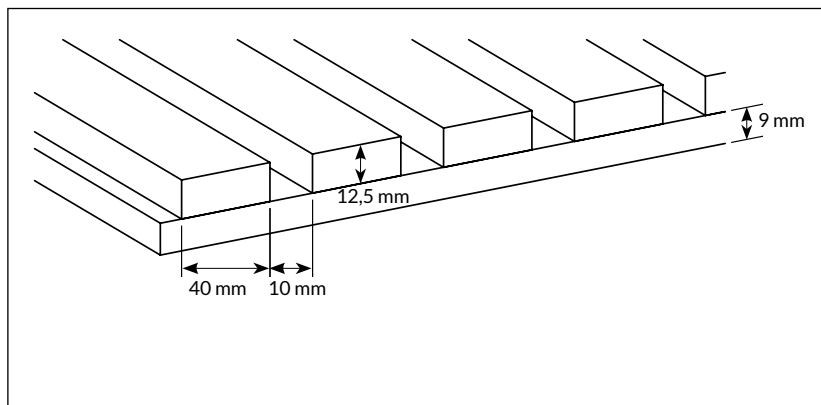
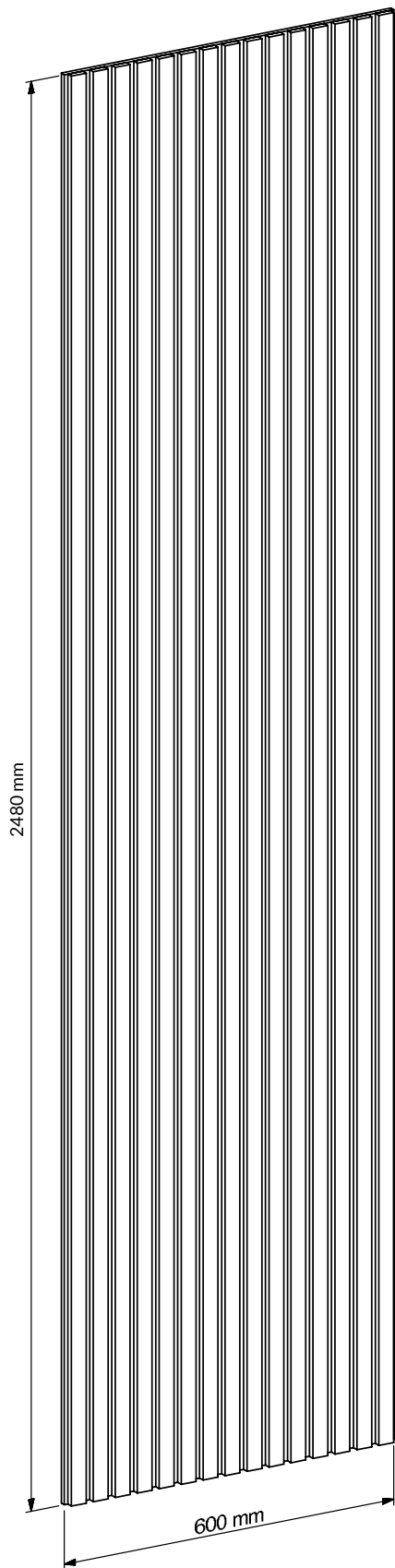

Mesures acoustiques

Test de son conformément à DS/EN ISO 354:2003

Test de son avec isolation de 45mm

Zone de test : 10,8 m²
 Volume de la salle : 215 m³
 Surface de la salle : 305 m²

| Frequency f [Hz] | a _p |
|------------------------|----------------|
| 125 | 0.20 |
| 250 | 0.70 |
| 500 | 1.00 |
| 1000 | 0.90 |
| 2000 | 0.65 |
| 4000 | 0.55 |

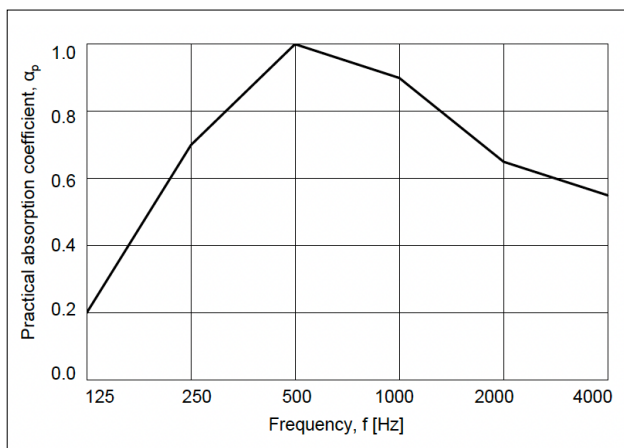

Figure 1 : Test de son avec une isolation de 45mm derrière le panneau. Cadre fermé autour du bord.

Coefficient d'absorption pratique, coefficient d'absorption pondéré et classe d'absorption selon EN ISO 11654:1997 :

$$a_w = 0.70(MH)^*$$

Classe d'absorption : C

*Il est fortement recommandé d'utiliser cette évaluation unique en combinaison avec la courbe complète du coefficient d'absorption sonore.

Test de son avec installation directement sur le mur

Zone de test : 10,8 m²
 Volume de la salle : 215 m³
 Surface de la salle : 305 m²

| Frequency f [Hz] | a _p |
|------------------------|----------------|
| 125 | 0.00 |
| 250 | 0.10 |
| 500 | 0.30 |
| 1000 | 0.75 |
| 2000 | 0.90 |
| 4000 | 0.55 |

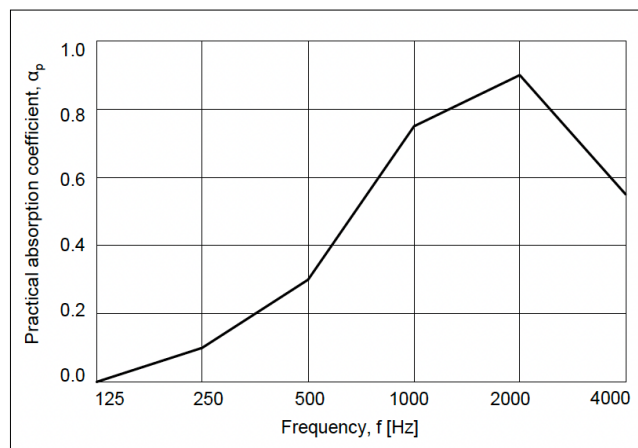

Figure 2 : Le test de son montre un montage direct sur le mur.

Coefficient d'absorption pratique, coefficient d'absorption pondéré et classe d'absorption selon EN ISO 11654:1997 :

$$a_w = 0.35(MH)^*$$

Classe d'absorption : D

*Il est fortement recommandé d'utiliser cette évaluation unique en combinaison avec la courbe complète du coefficient d'absorption sonore.

Test de résistance au feu

Test de résistance au feu conforme à EN 13823:2020

Un panneau sécurisé pour votre projet

Le panneau homologué résistant au feu de Fog & Venø est classé comme produit EN 13823 / B-s1,d0. Le graphique suivant montre que le produit répond pleinement aux exigences - et a une classification potentielle en tant que A2/B-s1,d0



Figure 1 : Montage d'essai à SBI – Orientation verticale et horizontale des lamelles.

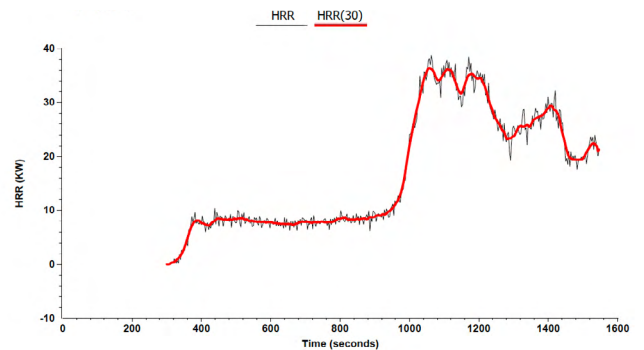

Figure 2 : Échantillons (N° 8784-1-3 et 8784-1-7) après le test.

Potential classification

| | |
|----------------------------|------|
| Class | A2/B |
| Smoke production | s1 |
| Flaming droplets/particles | d0 |

HRR and HRR(30) graph



THR and FIGRA graph

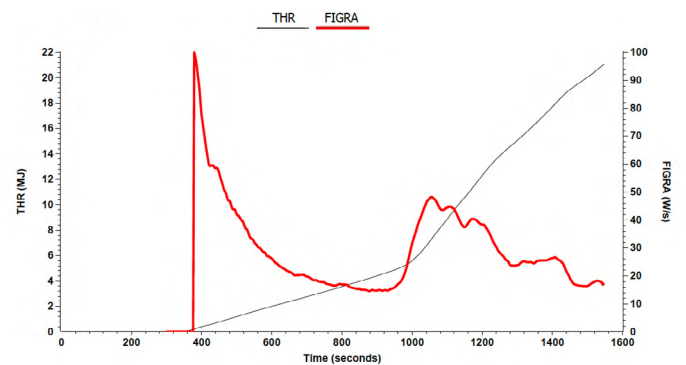

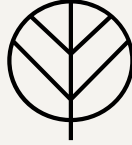

FOG & VENØ A/S

Fog & Venø est un fabricant danois leader de panneaux décoratifs et acoustiques, avec ou sans propriétés acoustiques. Ces produits sont conçus et fabriqués avec un accent sur l'artisanat danois et une quête constante de haute qualité. Les panneaux sont adaptés pour être montés aussi bien sur les murs que sur les plafonds.

Fog & Venø entretient un partenariat stratégique avec les fournisseurs de matériaux leaders mondiaux tels que le placage de bois, le linoléum, le film et le laminé, ce qui garantit que tous les produits Fog & Venø maintiennent un haut standard et offrent une large gamme d'options. Cela signifie qu'il y a constamment de l'écho dans la pièce, et c'est là que nos panneaux acoustiques font une grande différence.

Nos panneaux acoustiques produits au Danemark brisent le son et absorbent l'onde sonore, de sorte qu'elle meurt lorsqu'elle frappe les panneaux. Cela signifie que l'onde sonore est éliminée et que le temps de réverbération est réduit, ce qui améliorera le climat intérieur et la sensation de bien-être dans la pièce, que nous parlions de constructions privées, commerciales ou publiques.

Informations de contact

Fog & Venø A/S
Buntmagervej 5, DK-7490 Aulum
Tél. : (+45) 88 77 83 70
hello@fog-veno.com
www.fog-veno.com