

# PANNEAUX DE LINOLÉUM

**INFORMATION PRODUIT**



**BY VENG**

# PANNEAUX DE LINOLÉUM



BY VENØ sont des panneaux décoratifs et acoustiques en arbre avec plusieurs variantes de haute qualité en lattes pour les murs et les plafonds.

Derrière la marque BY VENØ, on retrouve Fog & Venø A/S qui est responsable de l'ensemble de la conception et de la production. Chez Fog & Venø A/S, en plus de la conception, nous nous concentrons sur la transition écologique à travers nos choix de matériaux et notre gestion des produits après leur utilisation.

Fog & Venø produit des panneaux de différentes tailles, tant pour les particuliers que pour les professionnels de la construction.

Pour assurer la plus haute qualité de nos produits, tous les panneaux sont soumis à un contrôle de qualité pendant la production et l'emballage afin d'éviter tout défaut sur les panneaux acoustiques avant leur expédition au client.

Grâce aux panneaux BY VENØ, la qualité d'air intérieur et le bien-être seront améliorés, dans les foyers privés et sur les lieux de travail.

Les panneaux acoustiques peuvent atténuer et arrêter le temps de réverbération dans une pièce où plusieurs personnes se trouvent à la fois. Avec la bonne configuration, vous pouvez réduire le bruit jusqu'à 50 %.

En général, nos panneaux acoustiques sont produits avec un feutre PET en tant que plaque arrière. Ce feutre PET contient typiquement 50 % de plastique neuf et 50 % de plastique recyclé, et nos lattes sont soit en MDF ou en bois contreplaqué sur lequel sont collés de véritables placages sur la façade. Ce qui veut dire que des nuances peuvent exister sur le placage.

## Pourquoi choisir BY VENØ ?

- Bonne acoustique
- Design danois
- Produit de qualité danoise
- Un climat intérieur sain qui crée du bien-être.
- Montage facile et rapide

## Comment créer l'expérience sonore idéale dans une pièce.

L'importance du traitement acoustique est sous-estimée dans de nombreux bâtiments. Le son nous affecte dans notre quotidien. Cela peut faire la différence entre une bonne ou une mauvaise journée, par exemple à l'école, au travail, au cinéma, au théâtre, etc.

## Réduisez efficacement les niveaux de bruit avec les panneaux acoustiques BY VENØ.

Comment créer une qualité d'air intérieur idéale, tant dans les habitations privées que sur le lieu de travail ?

Avez-vous des problèmes d'audition lorsqu'il y a plus de personnes dans la pièce ? C'est bien connu, la mauvaise acoustique constitue un réel problème pour de nombreuses personnes !

## Quelle est la cause de ce mauvais son et que pouvons-nous faire pour y remédier ?

Les ondes sonores se déplacent dans la pièce, et chaque fois qu'elles frappent une surface dure, elles sont renvoyées dans la pièce, où leur temps de réverbération diminue au fur et à mesure. La présence de plusieurs personnes, de téléphones et de bavardages crée une réverbération constante dans la pièce, et c'est là que nos panneaux acoustiques font toute la différence.

Nos panneaux acoustiques fabriqués au Danemark brisent le son et absorbent l'onde sonore, si bien que celle-ci disparaît lorsqu'elle heurte les panneaux. Cela signifie que l'onde sonore est éliminée et le temps de réverbération est raccourci, ce qui améliore l'environnement intérieur et le sentiment de bien-être dans la pièce, qu'il s'agisse de bâtiments privés, commerciaux ou publics.

Tous nos panneaux sont fabriqués en bois certifié FSC et en placage.











































































Miljømerket for anerkjent skovbrug





# PANNEAUX DE LINOLÉUM caractéristiques

 BY VENØ

Surface	Noyau	Feutre	Dimensions	m <sup>2</sup>	Poids
Linoléum Nero			20 x 600 x 2400 mm	1,44	10,3 kg
Linoléum Ash			20 x 600 x 2400 mm	1,44	10,3 kg
Linoléum Burgundy			20 x 600 x 2400 mm	1,44	10,3 kg
Linoléum Pewter			20 x 600 x 2400 mm	1,44	10,3 kg
Linoléum Pearl			20 x 600 x 2400 mm	1,44	10,3 kg
Linoléum Salsa			20 x 600 x 2400 mm	1,44	10,3 kg
Linoléum Mauve			20 x 600 x 2400 mm	1,44	10,3 kg
Linoléum Conifer			20 x 600 x 2400 mm	1,44	10,3 kg
Linoléum Pebble			20 x 600 x 2400 mm	1,44	10,3 kg
Linoléum Mushroom			20 x 600 x 2400 mm	1,44	10,3 kg
Linoléum Vapour			20 x 600 x 2400 mm	1,44	10,3 kg
Linoléum Iron			20 x 600 x 2400 mm	1,44	10,3 kg
Linoléum Smokey Blue			20 x 600 x 2400 mm	1,44	10,3 kg
Linoléum Aquavert			20 x 600 x 2400 mm	1,44	10,3 kg
Linoléum Midnight Blue			20 x 600 x 2400 mm	1,44	10,3 kg
Linoléum Spring Green			20 x 600 x 2400 mm	1,44	10,3 kg
Linoléum Pistachio			20 x 600 x 2400 mm	1,44	10,3 kg
Linoléum Olive			20 x 600 x 2400 mm	1,44	10,3 kg
Linoléum Powder			20 x 600 x 2400 mm	1,44	10,3 kg
Linoléum Orange Blast			20 x 600 x 2400 mm	1,44	10,3 kg
4 Linoléum Nero			20 x 600 x 3000 mm	1,8	12,9 kg
Linoléum Ash			20 x 600 x 3000 mm	1,8	12,9 kg
Linoléum Burgundy			20 x 600 x 3000 mm	1,8	12,9 kg
Linoléum Pewter			20 x 600 x 3000 mm	1,8	12,9 kg
Linoléum Pearl			20 x 600 x 3000 mm	1,8	12,9 kg
Linoléum Salsa			20 x 600 x 3000 mm	1,8	12,9 kg
Linoléum Mauve			20 x 600 x 3000 mm	1,8	12,9 kg
Linoléum Conifer			20 x 600 x 3000 mm	1,8	12,9 kg
Linoléum Pebble			20 x 600 x 3000 mm	1,8	12,9 kg
Linoléum Mushroom			20 x 600 x 3000 mm	1,8	12,9 kg
Linoléum Vapour			20 x 600 x 3000 mm	1,8	12,9 kg
Linoléum Iron			20 x 600 x 3000 mm	1,8	12,9 kg
Linoléum Smokey Blue			20 x 600 x 3000 mm	1,8	12,9 kg
Linoléum Aquavert			20 x 600 x 3000 mm	1,8	12,9 kg
Linoléum Midnight Blue			20 x 600 x 3000 mm	1,8	12,9 kg
Linoléum Spring Green			20 x 600 x 3000 mm	1,8	12,9 kg
Linoléum Pistachio			20 x 600 x 3000 mm	1,8	12,9 kg
Linoléum Olive			20 x 600 x 3000 mm	1,8	12,9 kg
Linoléum Powder			20 x 600 x 3000 mm	1,8	12,9 kg
Linoléum Orange Blast			20 x 600 x 3000 mm	1,8	12,9 kg



# Q&A



## Quelle surface puis-je couvrir avec des panneaux acoustiques ?

Pour commencer, nous vous recommandons de couvrir l'équivalent d'environ 20 % de la surface du mur, ou d'environ 30 % de la surface de la pièce, pour obtenir une amélioration significative de la qualité sonore dans la pièce.

## Comment les nettoyer ?

Nos panneaux acoustiques peuvent être facilement nettoyés à l'aide d'un chiffon humide essoré ou avec un aspirateur.

## Installation des panneaux

Nos panneaux acoustiques sont très faciles à installer. L'installation peut être réalisée directement sur le mur avec de la colle ou des vis ou des lattages de 45 mm.

En cas d'installation au moyens de vis, nous recommandons 15 vis par panneau (4,5x45mm) pour une longueur de panneau de 240cm (18-21 pces pour 300/360cm)

Voir le plan d'installation à la page 6.

## Tolérances/écarts par rapport aux dimensions spécifiées

Tolérances : +/- 3 mm.

Équerrage : longueur/largeur +/- 2mm.

Poids +/- 10 %.

Nos lattes sont soit en MDF, soit en bois contreplaqué avec du vrai placage collé à l'avant. Ce qui veut dire que des nuances peuvent exister sur le placage.

## Élimination/Recyclage :

Le développement durable est une partie clé de notre ADN. Nous nous sommes donc efforcés de rendre la gestion de nos panneaux aussi simple que possible après la fin de leur utilisation (voir illustration à droite).

1. Le feutre (support) est détaché des lattes et éliminé avec les déchets plastiques où il peut être recyclé.

2. Les lattes sont triées avec le bois recyclé où elles peuvent être recyclées en nouvelles matières.

### Produits adaptés au panneau :

- Vis 4,5x45mm. noires
- Colle : 290ml. Colle de montage

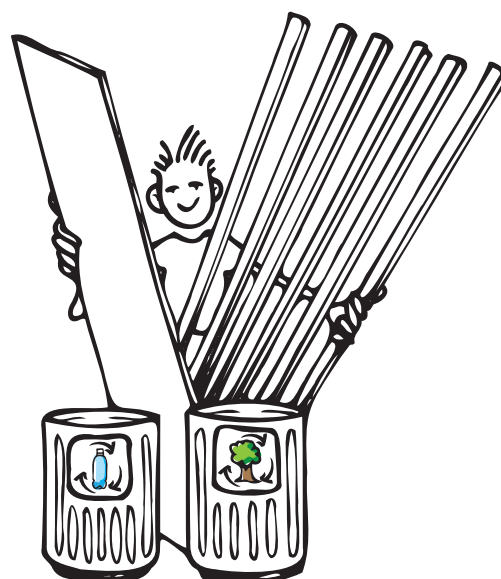

# Installation du panneau



Figure 1:

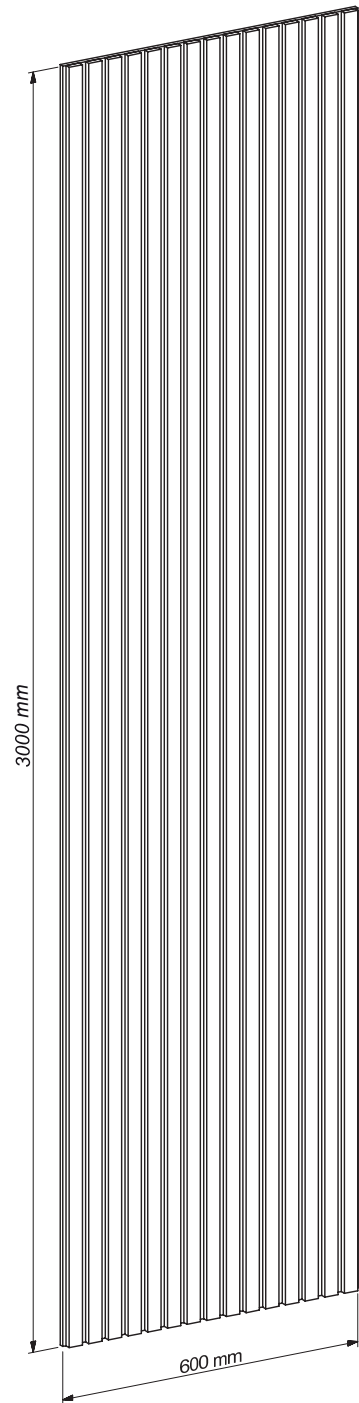
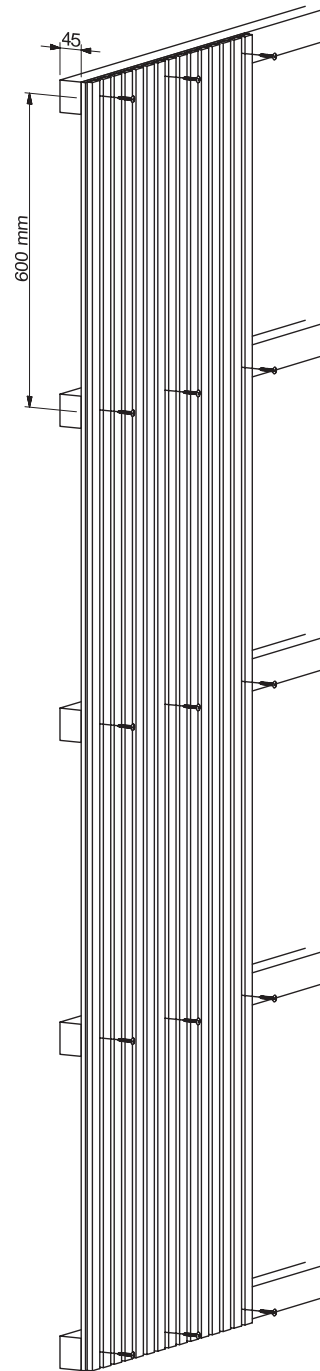
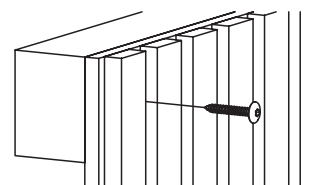
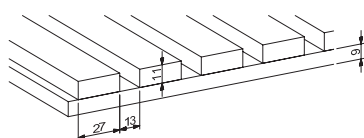

Figure 2:



6



# Mesures acoustiques

Test sonore conforme à DS/EN ISO 354:2003

**Figure 3:**

Excellentes propriétés acoustiques  
45mm d'air derrière le panneau durant le test sonore  
Cadre fermé autour du bord

Zone d'essai 10.8 m<sup>2</sup>  
Volume de la pièce 215 m<sup>3</sup>  
Surface de la pièce 305 m<sup>2</sup>

Frequency [Hz]	$\alpha_s$
100	0.09
125	0.22
160	0.30
200	0.53
250	0.56
315	0.87
400	0.99
500	1.97
630	0.97
800	1.02
1k	1.02
1.25k	0.91
1.6k	0.90
2k	0.87
2.5k	0.80
3.15k	0.81
4k	0.77
5k	0.71

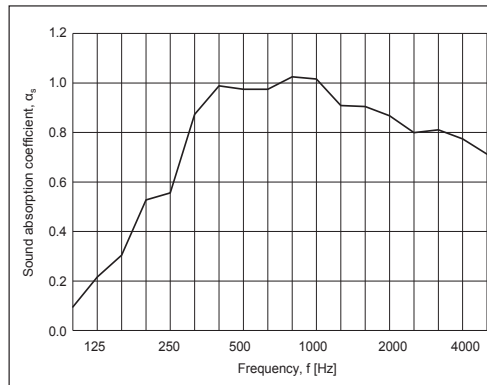
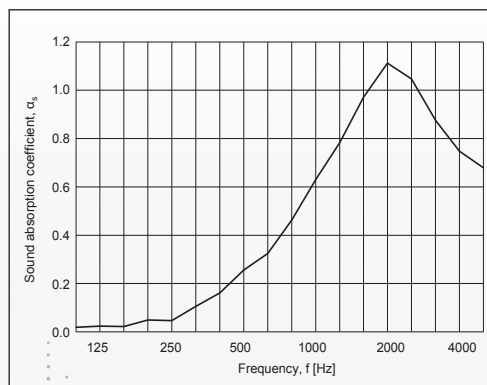

**Figure 4:**

Installation : les 11 panneaux sont posés à plat sur le sol en béton de la salle de test.  
Cadre fermé autour du bord.

Zone d'essai 10.8 m<sup>2</sup>  
Volume de la pièce 215 m<sup>3</sup>  
Surface de la pièce 305 m<sup>2</sup>

Frequency [Hz]	$\alpha_s$
100	0.02
125	0.02
160	0.02
200	0.05
250	0.05
315	0.11
400	0.16
500	0.26
630	0.32
800	0.46
1k	0.63
1.25k	0.78
1.6k	0.97
2k	1.11
2.5k	1.05
3.15k	0.88
4k	0.75
5k	0.68



**Test:**

Test formaldéhyde réalisé par l'Institut technologique danois  
Test de qualité d'air intérieur réalisé par l'Institut technologique danois  
Test acoustique réalisé par l'Institut technologique danois



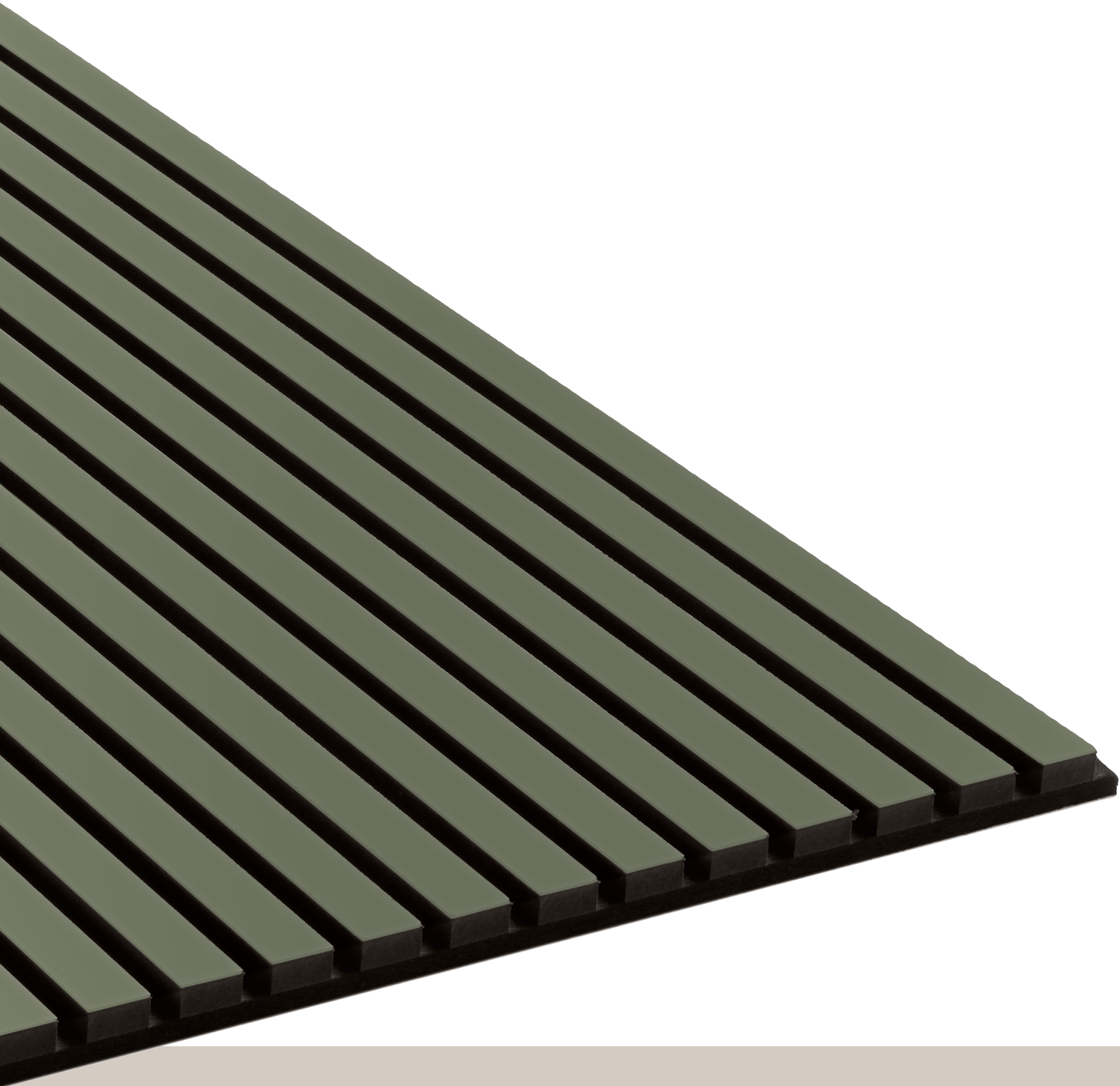

BY VENØ

**Coordonnées :**

Fog & Venø A/S  
Buntmagervej 5,  
DK-7490 Aulum  
Tél. : (+45) 88 77 83 70  
[hello@fog-veno.com](mailto:hello@fog-veno.com)  
[www.byveno.com](http://www.byveno.com)