



1

PRODUKT INFORMATION

BY VENØ

STEIN PANELEE



BY VENØ ist dänisches Design und Akustikpaneele in Holz mit mehreren Lamellenvarianten, für Wand und Decke in hochwertiger Qualität.

Fog & Venø A/S steht hinter dem Brand BY VENØ, das für das gesamte Design und die Produktion verantwortlich ist. Bei Fog & Venø A/S konzentrieren wir uns neben dem Design auch auf den grünen Übergang in unserer Materialwahl und Umgang mit dem Produkt nach Gebrauch.

Fog & Venø produziert Paneele in verschiedenen Größen, sowohl für private als auch für professionelle Benutzer.

Um die höchste Qualität unserer Produkte zu gewährleisten, werden alle Paneele während der Produktion und Verpackung qualitätsgeprüft, um Fehler an den Akustikpaneelen vor dem Versand zum Kunden zu vermeiden.

Mit Akustikpaneelen von BY VENØ erreichen Sie ein verbessertes Raumklima und Wohlbefinden im Privaten als auch am Arbeitsplatz.

2

Akustikpaneelen können in einem Raum, in dem sich mehrere Personen aufhalten, die Nachhallzeit dämpfen und stoppen. Bei korrekter Installation kann das Rauschen um bis zu 50% reduziert werden.

Unsere Akustikpaneele werden typisch mit einer PET-Filz als Rückseite hergestellt. PET-Filz ist in der Regel zu 50% neuer Kunststoff und 50% recyceltem Kunststoff, unsere Lamellen sind entweder in MDF oder Sperrholz, auf dem echtes Furnier auf der Vorderseite geleimt ist. Dadurch kann es zu nuancierten Unterschieden im Ausdruck von dem Furnier kommen.

Warum BY VENØ wählen?

- Gute Akustik
- Dänisches Design
- Dänisches Qualitätsprodukt
- Gesundes Raumklima, das Wohlbefinden schafft
- Einfache und schnelle Montage

So schaffen Sie das ideale Klangerlebnis in einem Zimmer.

Die Bedeutung der akustischen Regulierung wird in vielen Gebäuden unterschätzt. Schall beeinflusst uns in unserem Alltag. Es kann den Unterschied zwischen einem guten oder einem schlechten Tag ausmachen. Tag in z.B. der Schule, bei der Arbeit, im Kino, Theater etc.

Reduzieren Sie den Geräuschpegel auf effektive Weise mit BY VENØ Akustikpaneelen.

Wie schaffen Sie das ideale Raumklima, sowohl im Privaten als auch am Arbeitsplatz? Haben Sie Probleme, zu hören was andere sagen, wenn mehr Leute im Raum sind? Die Herausforderung mit schlechter Akustik ist bekannt und für viele Menschen eine große Herausforderung!

Was ist schuld am schlechten Sound und was können wir tun um es zu verbessern?

Schallwellen bewegen sich im Raum und jedes mal wenn die Schallwelle auf einer harten Oberfläche trifft wird sie in den Raum zurück geworfen, wo die Nachhallzeit mit der Zeit immer kleiner wird. Mit mehr Leuten, Telefone, Smalltalks bedeutet es, dass es im Raum einen ständigen Nachhall gibt und hier machen unsere Akustikpaneelen den großen Unterschied.

Unsere in Dänemark hergestellten Akustikpaneele brechen den Schall und absorbiert die Schallwelle, so dass sie erlischt wenn sie auf die Paneele trifft. Das bedeutet dass die Schallwelle eliminiert wird und die Nachhallzeit verkürzt wird, was das Raumklima und das Wohlfühl im Raum verbessert, egal ob wir von privaten, geschäftlichen oder öffentlichen Gebäuden sprechen.

Alle unsere Paneele sind aus FSC-zertifiziertem Holz und Furnier hergestellt.





Indian Autumn



Rustic

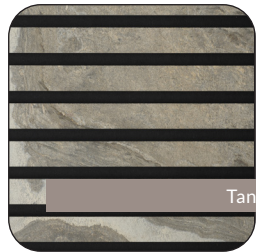













Tan



STEIN PANEELE spezifikationen



 Oberfläche	 Kern	 Filz	 Dimensionen	 m ²	 Gewicht
Indian Autumn			20 x 600 x 2400 mm	1,44	12,3 kg
Tan			20 x 600 x 2400 mm	1,44	12,3 kg
Rustic			20 x 600 x 2400 mm	1,44	12,3 kg

Passende Produkte für das Paneel:

- Schrauben 4,5 x 45 mm. Schwarz
- Kit-Rep-Set. (Farbe: klar/schwarz)



Q&A



Welche Flächengröße kann mit Akustikplatten abgedeckt werden?

Als Ausgangspunkt empfehlen wir Ihnen, dass Sie ca. 20% der Wandfläche bzw ca. 30 % der Bodenfläche im Raum abdecken, um eine deutliche Verbesserung der Klangqualität im Raum zu erreichen.

Reinigung?

Unsere Akustikpaneelen lassen sich einfach mit einem feucht ausgewringenen Tuch oder mit einem Staubsauger reinigen.

Installation von Paneelen

Es ist super einfach, unsere Akustikpaneelen zu installieren. Die Installation kann direkt an der Wand mit Kleber erfolgen oder mit Schrauben - oder auf einer 45 mm Lattenkonstruktion. Bei Montage mit Schrauben empfehlen wir 15 Schrauben pro Platte (4,5 x 45 mm) auf Plattenlänge von 240cm (18-21 Stück bei 300/360cm)

Siehe auch Zusammenbauzeichnung auf Seite 6.

Toleranzen/Abweichungen von angegebenen Maßen

Toleranzen: +/- 3 mm.

Rechtwinkligkeit: Länge/Breite +/- 2 mm.

Gewicht +/- 10 %

Unsere Lamellen sind entweder aus MDF oder Sperrholz, auf die auf der Vorderseite echtes Furnier geklebt wird. Dieses bedeutet, dass nuancierte Unterschiede auftreten können.

Entsorgung/Recycling.

Nachhaltigkeit ist ein wichtiger Teil unserer DNA. Wir haben daher einen hohen Fokus darauf, daß die Handhabung von unseren Paneelen auch nach dem Gebrauch so einfach wie überhaupt möglich ist. Siehe Illustration rechts.

1. Der Filz (Rückseite) wird von den Lamellen entfernt und als Plastikmüll entsorgt und kann anschließend wieder verwendet.

2. Die Lamellen werden als Altholz sortiert, wo es zu neuen Materialien recycelt werden kann.

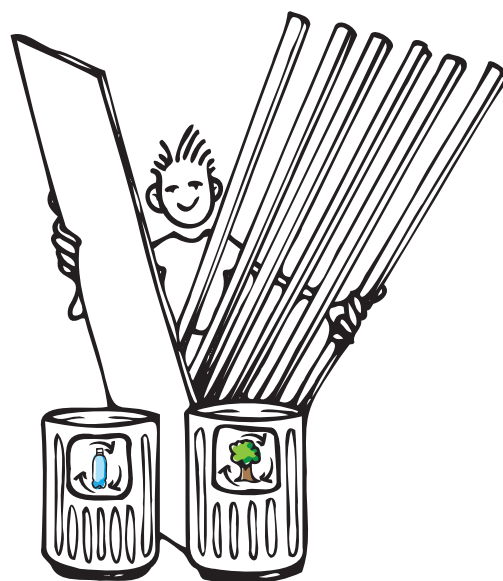

5



Panel Installation



Figur 1:

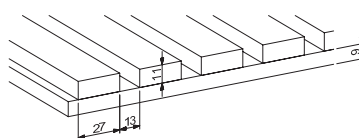
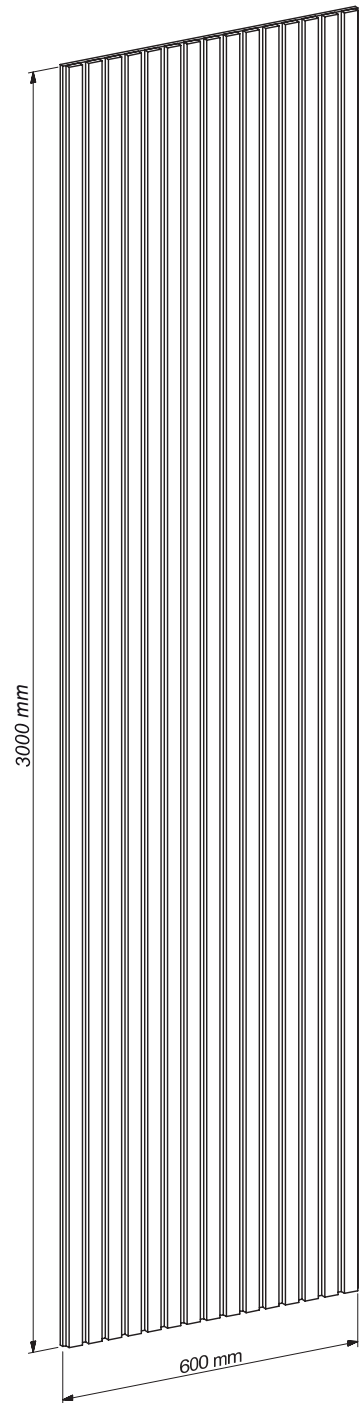

Figur 2:

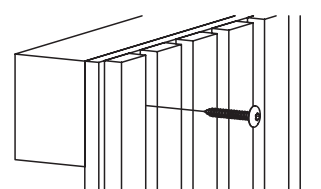
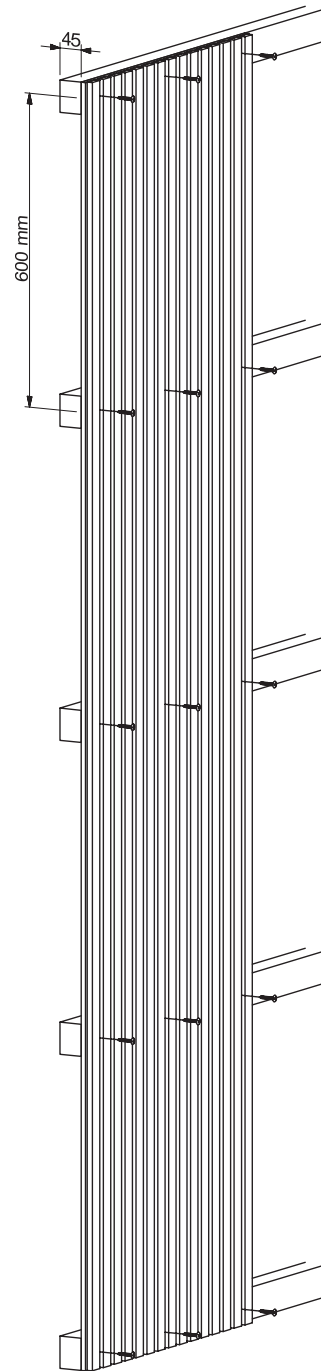

Messung der Schallabsorption

Messung des Schallabsorptionsgrades gem. DS/EN ISO 354:2003

Figur 3:
Montage: Abstand 45 mm hinter Paneelen.
Geschlossener Rahmen um die Kanten.

Testfläche 10,8 m²
Raumvolumen 215 m³
Raumfläche 305 m²

Frequency [Hz]	α_s
100	0.09
125	0.22
160	0.30
200	0.53
250	0.56
315	0.87
400	0.99
500	0.97
630	0.97
800	1.02
1k	1.02
1.25k	0.91
1.6k	0.90
2k	0.87
2.5k	0.80
3.15k	0.81
4k	0.77
5k	0.71

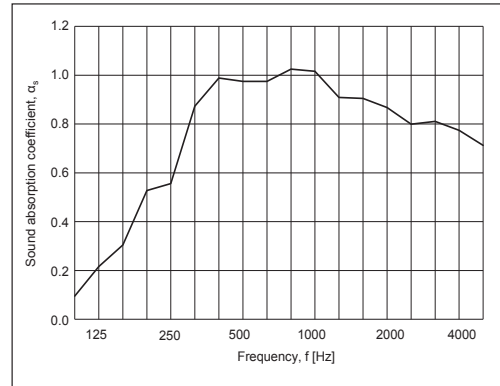

Figur 4:
Montage: Die 11 Paneele wurden flach aufgelegt auf dem Betonboden im Nachhalltest-Raum.
Geschlossener Rahmen um die Kanten.

Testfläche 10,8 m²
Raumvolumen 215 m³
Raumfläche 305 m²

Frequency [Hz]	α_s
100	0.02
125	0.02
160	0.02
200	0.05
250	0.05
315	0.11
400	0.16
500	0.26
630	0.32
800	0.46
1k	0.63
1.25k	0.78
1.6k	0.97
2k	1.11
2.5k	1.05
3.15k	0.88
4k	0.75
5k	0.68

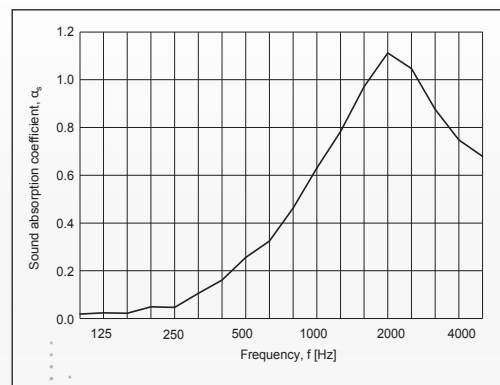

Tests:
Formaldehydtest: Dänisches Technologisches Institut
Raumklimatest: Dänisches Technologisches Institut
Schallabsorptionstest: Dänisches Technologisches Institut



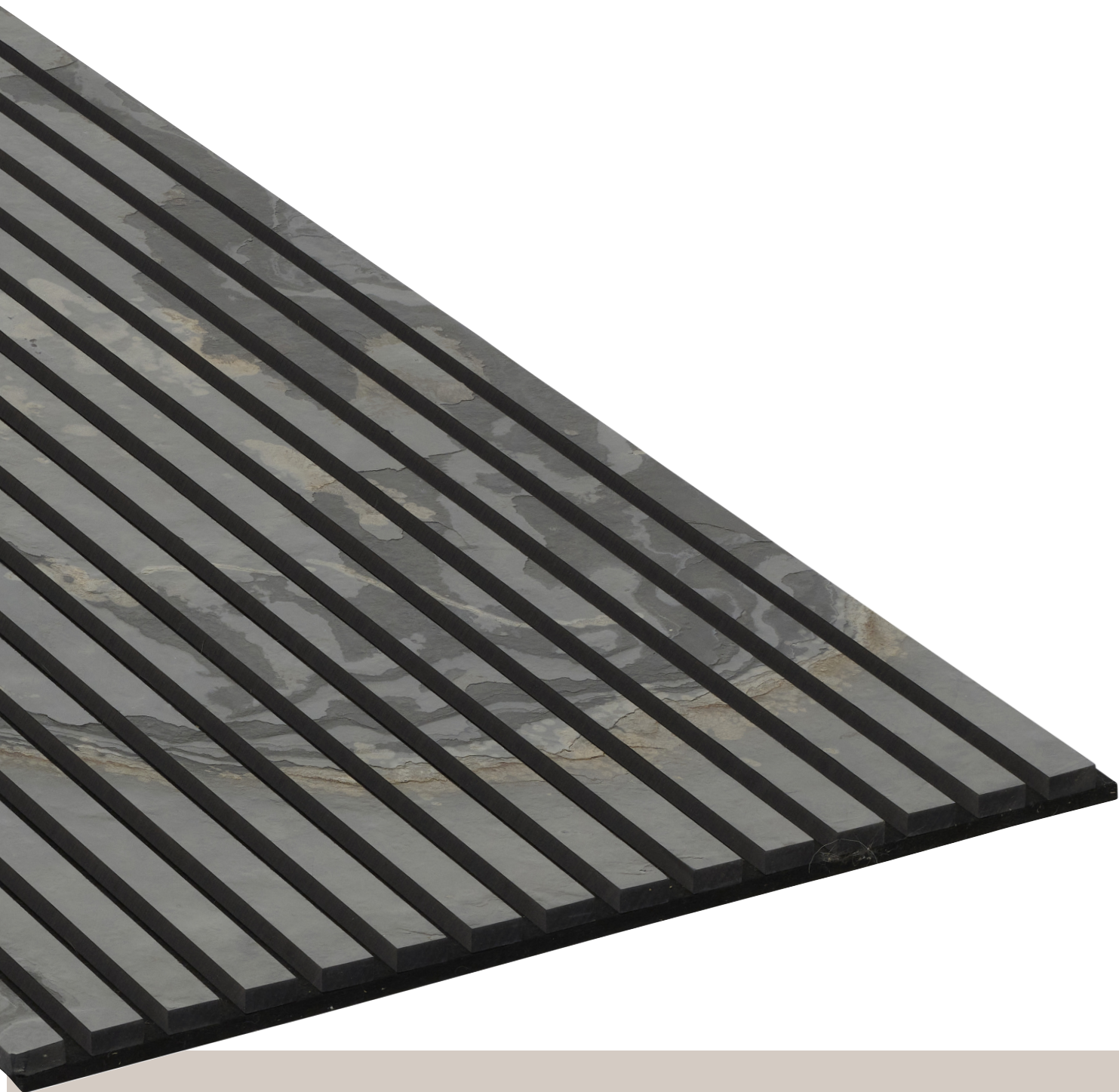

BY VENØ

Kontaktinformation:

Fog & Venø A/S
Buntmagervej 5,
DK-7490 Aulum
Tlf: (+45) 88 77 83 70
hello@fog-veno.com
www.byveno.com