

PANELE KAMIENNE

1

INFORMACJA PRODUKTOWA

BY VENØ

PANELE KAMIENNE



BY VENØ to duńskie designerskie i akustyczne panele drewniane wysokiej jakości z kilkoma wariantami lameli, do ścian i sufitów.

Za marką BY VENØ stoi przedsiębiorstwo Fog & Venø A/S, które jest odpowiedzialne za cały proces projektowania i produkcję. W Fog & Venø A/S, oprócz projektowania, koncentrujemy się również na transformacji ekologicznej w doborze materiałów i korzystaniu z produktu po zakończeniu jego użytkowania.

Fog & Venø produkuje panele w różnych rozmiarach, zarówno dla prywatnych, jak i profesjonalnych graczy z branży budowlanej.

Aby zapewnić najwyższą jakość naszych produktów, wszystkie panele poddawane są kontroli jakości podczas produkcji i pakowania, aby uniknąć wad w panelach akustycznych, przed ich wysłaniem do klienta.

Dzięki panelom akustycznym BY VENØ uzyskasz lepszy klimat i dobre samopoczucie w pomieszczeniach, zarówno w domach prywatnych, jak i miejscach pracy.

Panele akustyczne mogą wytłumić i zatrzymać pogłos w pomieszczeniu, w którym przebywają jednocześnie kilka osób. Przy prawidłowej instalacji, hałas można zredukować nawet o 50%.

Nasze panele akustyczne są zwykle produkowane z filcem PET jako podkładem. Filc PET to zazwyczaj 50% nowego plastiku i 50% plastiku pochodzącego z recyklingu, nasze lamele są wykonane z płyty MDF lub sklejki, na którą naklejono z przodu prawdziwy fornir. Oznacza to, że mogą wystąpić niuanse w wyglądzie forniru.

Tak uzyskasz idealne wrażenia dźwiękowe w pomieszczeniu.

Znaczenie regulacji akustycznej jest w wielu budynkach niedoceniane. Dźwięk oddziałuje na nas w naszym codziennym życiu. Może zdecydować o dobrym lub złym dniu np. w szkole, w pracy, w kinie, teatrze itp.

Skutecznie zredukuj poziom hałasu stosując panele akustyczne BY VENØ.

Jak stworzyć idealny klimat w pomieszczeniach, zarówno w domach prywatnych, jak iw pracy? Czy masz problemy ze słyszeniem tego, co mówią inni, gdy w pokoju jest kilka osób? Problem słabej akustyki jest dobrze znany i stanowi duże wyzwanie dla wielu osób!

Co jest przyczyną złej akustyki i co możemy zrobić, aby ją poprawić?

Fale dźwiękowe poruszają się po pomieszczeniu i za każdym razem, gdy fala dźwiękowa uderza w twardą powierzchnię, jest odrzucana z powrotem do pomieszczenia, gdzie czas jej pogłosu staje się coraz krótszy.

Przy większej liczbie osób, telefonach i niezobowiązujących rozmowach oznacza to, że w pomieszczeniu występuje pogłos i tutaj właśnie nasze panele akustyczne mają duże znaczenie.

Nasze produkowane w Danii panele akustyczne łamią i pochłaniają fale dźwiękowe, które zanikają w momencie uderzenia w panele. Oznacza to eliminację fali dźwiękowej i skrócenie czasu pogłosu, co poprawi klimat i poczucie dobrego samopoczucia w pomieszczeniu, niezależnie od tego, czy mówimy o obiektach prywatnych, komercyjnych czy użyteczności publicznej.

2

Dlaczego wybrać BY VENØ?

- Dobra akustyka
- Duński design
- Duński produkt wysokiej jakości
- Zdrowy klimat w pomieszczeniu, który zapewnia dobre samopoczucie
- Łatwy i szybki montaż

Wszystkie nasze panele wykonane są z drewna i forniru posiadają certyfikat FSC®.



Znak odpowiedzialnej gospodarki leśnej





Indian Autumn



Rustic

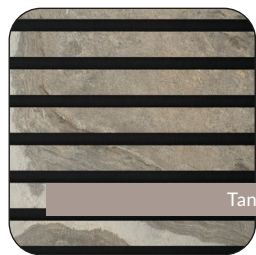

Tan



Specyfikacje PANELE KAMIENNE



 Fornir	 Rdzeń	 Filc	 Wymiary	 m ²	 Waga
Indian Autumn			20 x 600 x 2400 mm	1,44	12,3 kg
Tan			20 x 600 x 2400 mm	1,44	12,3 kg
Rustic			20 x 600 x 2400 mm	1,44	12,3 kg

4

Produkty, które pasują do panelu:

- Wkręty 4,5x45mm. czarne
- Klej: 290ml. Klej montażowy



Q&A



Jak duży obszar mogę pokryć panelami akustycznymi?

Jako punkt wyjścia zalecamy pokrycie tego, co odpowiada ok. 20% powierzchni ściany lub ok. 30% powierzchni podłogi w pomieszczeniu, aby uzyskać znaczną poprawę jakości dźwięku w pomieszczeniu.

Czyszczenie?

Nasze panele akustyczne można łatwo czyścić wyciśniętą wilgotną ściereczką lub odkurzaczem.

Montaż paneli

Montaż naszych paneli akustycznych jest bardzo łatwy. Montaż można wykonać bezpośrednio na ścianie za pomocą kleju lub wkrętów - lub na szalunku 45mm.

W przypadku montażu za pomocą wkrętów zalecamy 15 wkrętów na panel (4,5x45mm) na panel o długości 240cm (18-21 szt. na 300/360cm).

Patrz także rysunek montażowy na stronie 6.

Tolerancje/odchylenia od podanych wymiarów

Tolerancje: +/- 3mm.

Prostopadłość: Długość/szerokość +/- 2mm.

Waga +/- 10%

Nasze lamele wykonane są z płyty MDF lub sklejki, na którą naklejony jest naturalny fornir z przodu. Oznacza to, że mogą wystąpić niuanse w wyglądzie forniru.

Utylizacja/Recykling:

Zrównoważony rozwój jest ważną częścią naszego DNA. Dlatego mocno skupiliśmy się na tym, aby postępowanie z naszymi panelami po zakończeniu ich użytkowania było jak najprostsze. (patrz rysunek po prawej stronie)

1. Filc (tył) jest usuwany z listew i składowany jako odpad z tworzyw sztucznych, gdzie można go poddać recyklingowi.

2. Lamele są sortowane jako drewno do recyklingu, które można poddać recyklingowi na nowe materiały.

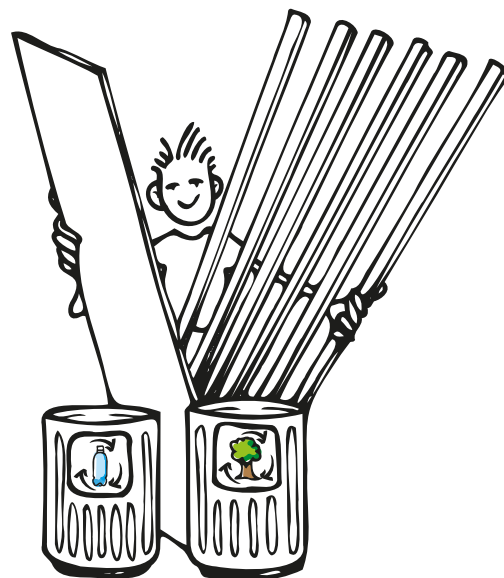

5



Montaż panelu



Rys 1:

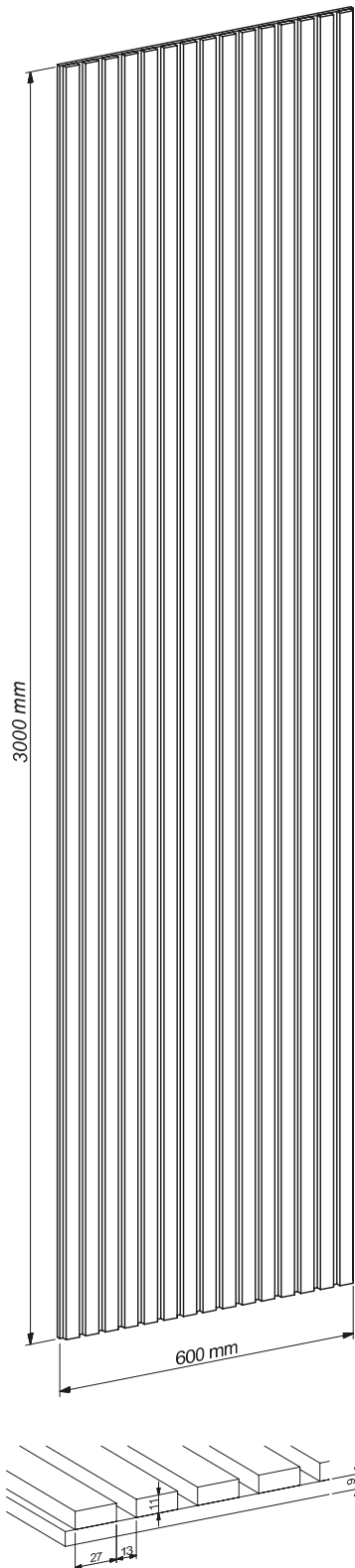

Rys 2:

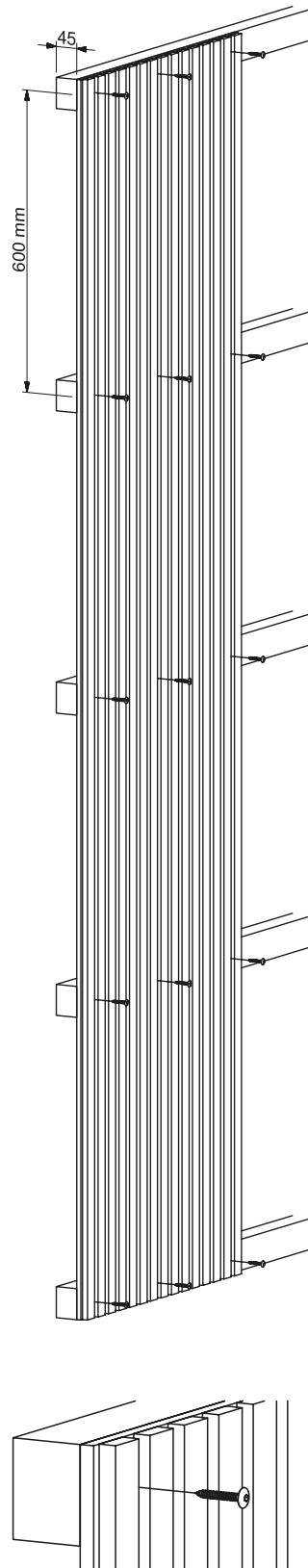

6



Pomiary akustyczne

Test dźwięku zgodnie z DS/EN ISO 354:2003

Rys. 3:

Silne właściwości akustyczne
 Test dźwięku zamontowany z 45mm dystansem z tyłu panelu
 Zamknięta rama wokół krawędzi

Powierzchnia testowa 10,8 m²
 Kubatura 215 m³
 Powierzchnia pomieszczenia 305 m²

Frequency [Hz]	α_s
100	0.09
125	0.22
160	0.30
200	0.53
250	0.56
315	0.87
400	0.99
500	0.97
630	0.97
800	1.02
1k	1.02
1.25k	0.91
1.6k	0.90
2k	0.87
2.5k	0.80
3.15k	0.81
4k	0.77
5k	0.71

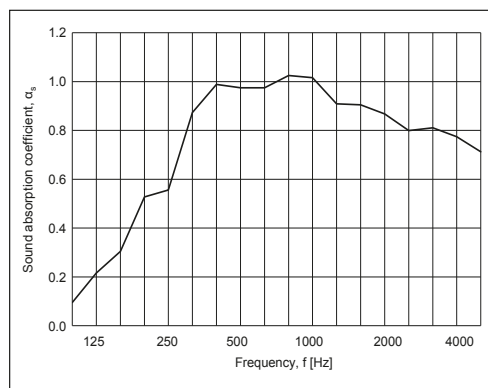

Rys. 4:

Montaż : 11 paneli ułożonych płasko na podłodze w pomieszczeniu testowym.
 Zamknięta rama wokół krawędzi

Powierzchnia testowa 10,8 m²
 Kubatura 215 m³
 Powierzchnia pomieszczenia 305 m²

Frequency [Hz]	α_s
100	0.02
125	0.02
160	0.02
200	0.05
250	0.05
315	0.11
400	0.16
500	0.26
630	0.32
800	0.46
1k	0.63
1.25k	0.78
1.6k	0.97
2k	1.11
2.5k	1.05
3.15k	0.88
4k	0.75
5k	0.68

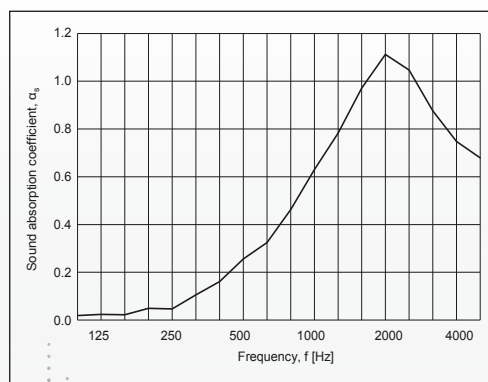

Test:

Badanie na obecność formaldehydu: Duński Instytut Technologiczny
 Badanie klimatu w pomieszczeniach: Duński Instytut Technologiczny
 Test akustyczny: Duński Instytut Technologiczny



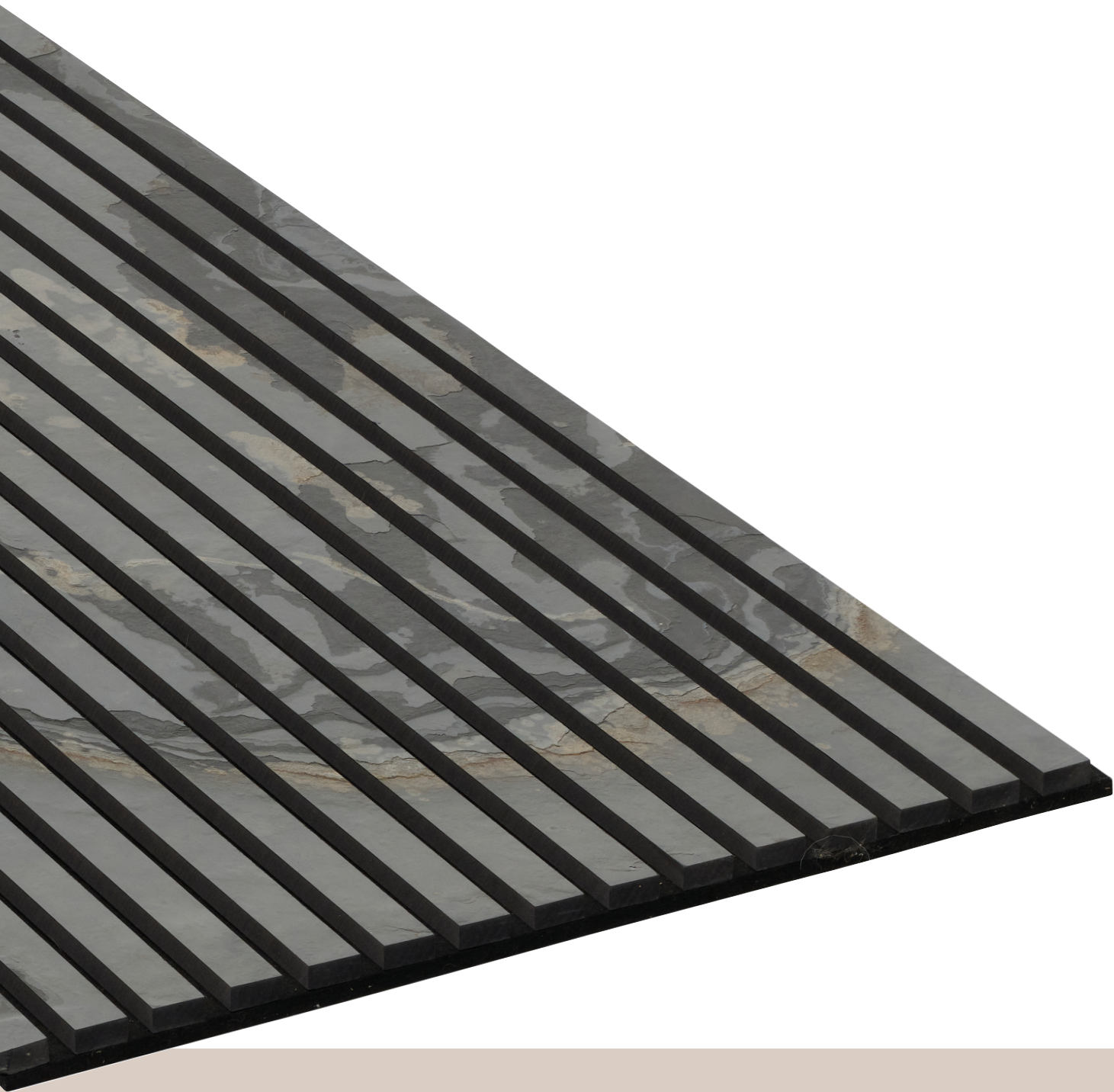

BY VENØ

Informacje kontaktowe:

Fog & Venø A/S

Buntmagervej 5,

DK-7490 Aulum

Tlf: (+45) 88 77 83 70

hello@fog-veno.com

www.byveno.com