

LUX Paneele

LUX Paneele

LUX-Paneele sind dänisches Design mit 40 mm breiten Lamellen. Das Einzigartige an den LUX-Paneeelen ist das umwickelte Furnier auf drei Seiten der Lamellen, das ihnen ein exklusives Aussehen verleiht. Die breiten Lamellen schaffen eine ruhige und angenehme Atmosphäre in Ihrem Zuhause oder am Arbeitsplatz.

Da das Furnier echtes Holzfurnier ist, können Farbabweichungen auftreten. Die lackierten Lamellen verleihen nicht nur ein exklusives Aussehen, sondern machen sie auch leichter zu reinigen.

Unsere LUX-Paneele richten sich an diejenigen, die die Eleganz von Massivholz für ihre Akustikwände suchen. Wie unsere Standard-Akustikpaneele enthält das LUX-Panel einen schallabsorbierenden Filz aus PET-Kunststoff, der bis zu 50 % recycelte Plastikflaschen enthält. Dies gewährleistet die akustische Funktionalität des Paneels und reduziert den Nachhall in Ihrem Zuhause.

Mit unseren LUX Paneelen erhalten Sie:

Kreative Freiheit

LUX Paneele bieten Ihnen unendliche Möglichkeiten, Ihren eigenen einzigartigen Ausdruck und Ihr Design zu gestalten.

Exklusives Design

Ein exklusives Erscheinungsbild, das mit einem Fokus auf Ästhetik und Eleganz produziert wurde.

Dänisches Handwerk

Produziert in Mitteljütland, was durch dänisches Design und Produktion einen hohen Qualitätsstandard gewährleistet.

Die verantwortungsbewusste Wahl

Nach Ablauf ihrer Lebensdauer können die Paneele recycelt werden, was unser Engagement für verantwortungsbewusstes Design und Umweltbewusstsein unterstreicht.

Eigenschaften:

- **Lokale Produktion**
Alle Paneele werden in Dänemark hergestellt.
- **Attraktiver Quadratmeterpreis**
Wettbewerbsfähiger Preis pro Quadratmeter.
- **Schnelle Montage**
Einfache und schnelle Montage.
- **Minimaler Werkzeugeinsatz**
Erfordert nur wenige Werkzeuge für Montage und Anpassung.
- **Leichtbauweise**
Die Paneele sind leicht, was die Handhabung vereinfacht.
- **Vielfältige Oberflächenoptionen**
Möglichkeit für verschiedene Furnieroberflächen und Kernfarben.
- **Umweltzertifizierte Materialien**
FSC®-zertifiziertes MDF und Furnier sowie CARB2-zertifiziertes MDF.
- **Reinigung**
Unsere Paneele können leicht mit einem ausgewrungenen feuchten Tuch gereinigt werden.









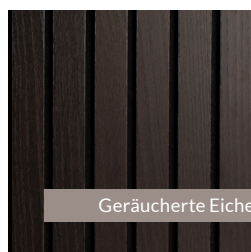



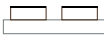



Diese Paneele bestehen aus FSC®-zertifiziertem Holz und anderen kontrollierten Materialien.
FSC® C165957



Als Recyclingholz sortiert.



Spezifikationen

 Furnier	 Kern	 Filz	 Abmessungen	 m ²	 Gewicht
Eiche			2400 x 600 x 20 mm 3000 x 600 x 20 mm	1,44 1,80	11,4 kg 14,2 kg
Weißer Eiche			2400 x 600 x 20 mm 3000 x 600 x 20 mm	1,44 1,80	11,4 kg 14,2 kg
Geräucherte Eiche			2400 x 600 x 20 mm 3000 x 600 x 20 mm	1,44 1,80	11,4 kg 14,2 kg
Amerikanischer Walnuss			2400 x 600 x 20 mm 3000 x 600 x 20 mm	1,44 1,80	11,4 kg 14,2 kg

Toleranzen

Toleranzen: +/- 1mm. Rechtwinkligkeit: Länge/Breite +/- 1mm. Gewicht +/- 10%.

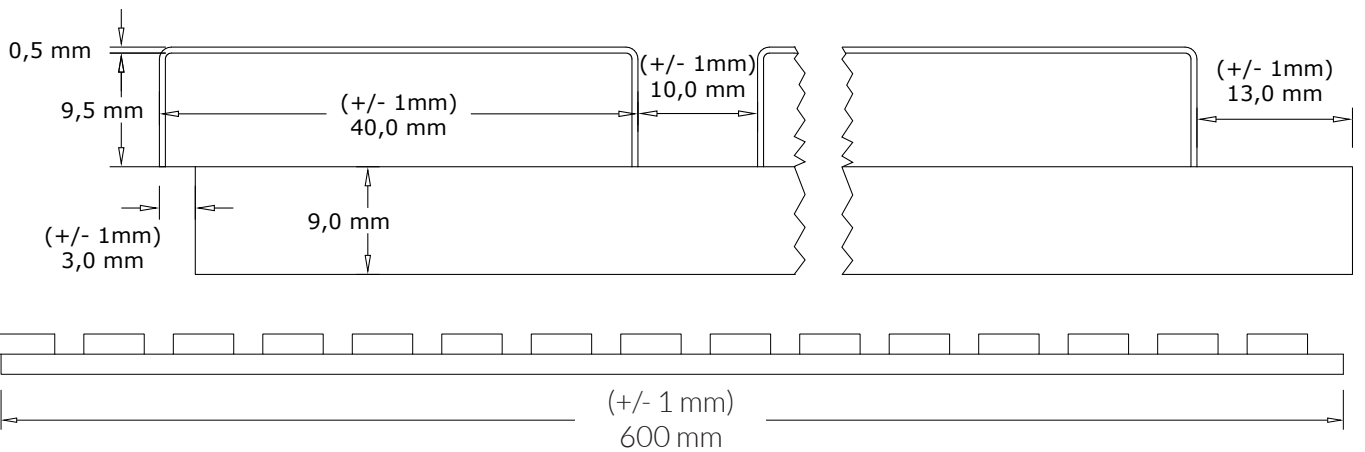
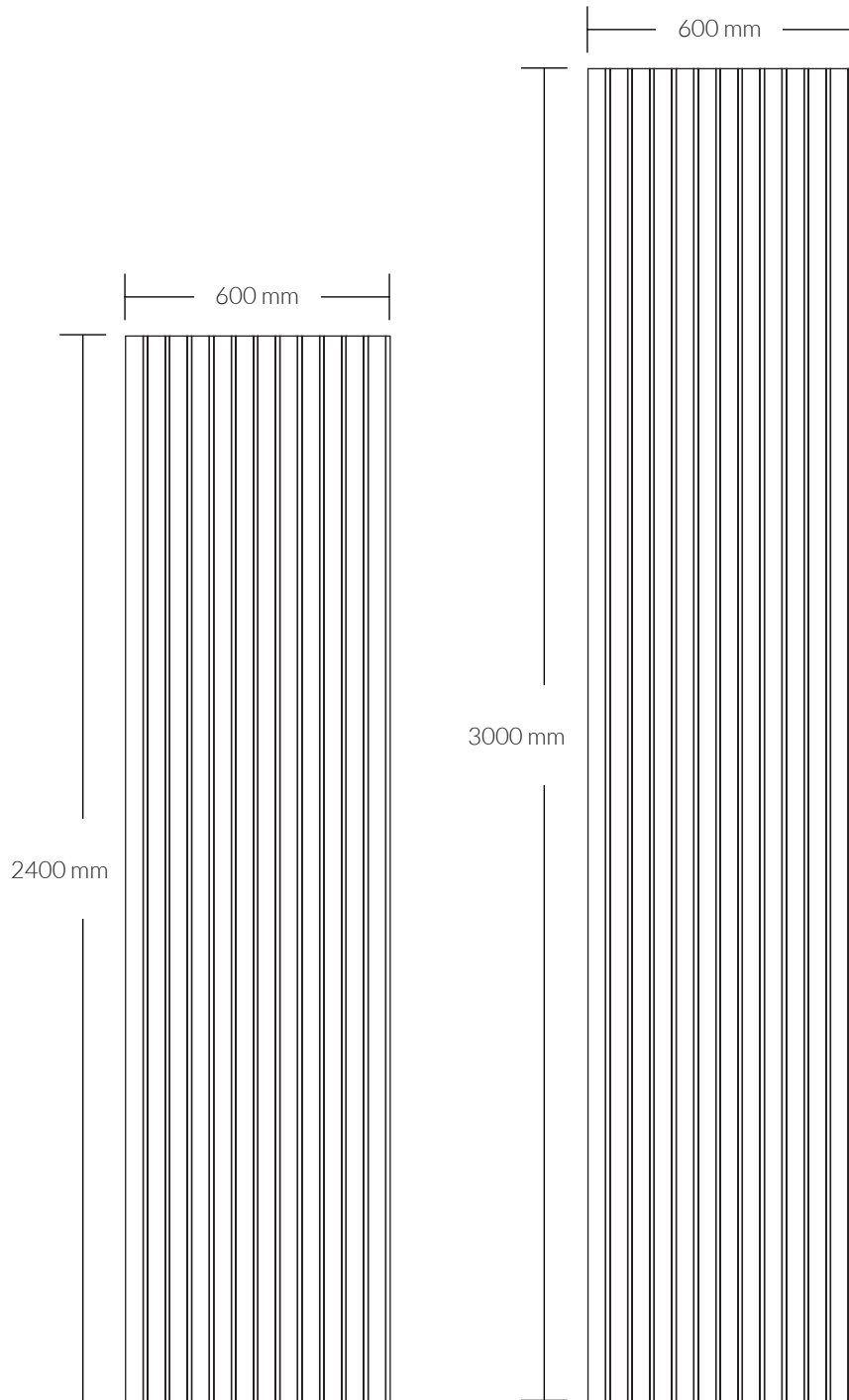

Akustikmessungen

Schallprüfung gemäß DS/EN ISO 354:2003

Schalltest mit 45 mm Luft hinter dem Panel

Testfläche: 10,8 m²
 Raumvolumen: 215 m³
 Raumboberfläche: 305 m²

Frequency [Hz]	α_s
100	0.09
125	0.22
160	0.30
200	0.53
250	0.56
315	0.87
400	0.99
500	0.97
630	0.97
800	1.02
1k	1.02
1.25k	0.91
1.6k	0.90
2k	0.87
2.5k	0.80
3.15k	0.81
4k	0.77
5k	0.71



Abbildung 1: Schalltest mit 45 mm luft hinter dem Panel montiert. Geschlossener Rahmen um die Kante.

Schalltest mit Montage direkt an der Wand

Testfläche: 10.8 m²
 Raumvolumen: 215 m³
 Raumboberfläche: 305 m²

Frequency [Hz]	α_s
100	0.02
125	0.02
160	0.02
200	0.05
250	0.05
315	0.11
400	0.16
500	0.26
630	0.32
800	0.46
1k	0.63
1.25k	0.78
1.6k	0.97
2k	1.11
2.5k	1.05
3.15k	0.88
4k	0.75
5k	0.68

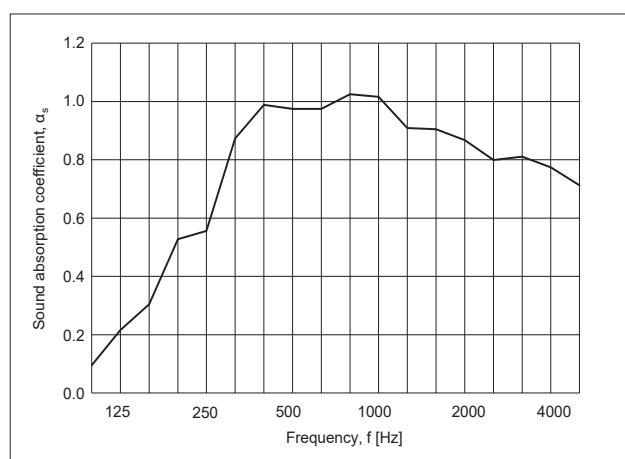

Abbildung 2: Der Schalltest zeigt die Montage direkt an der Wand.

Test:

Formaldehydtest: Dänisches Technologisches Institut. Innenraumklimatest: Dänisches Technologisches Institut. Akustiktest: Dänisches Technologisches Institut

Schnellanleitung zur montage

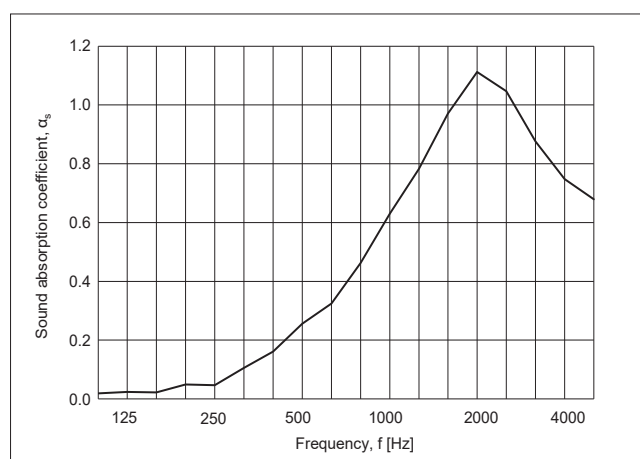
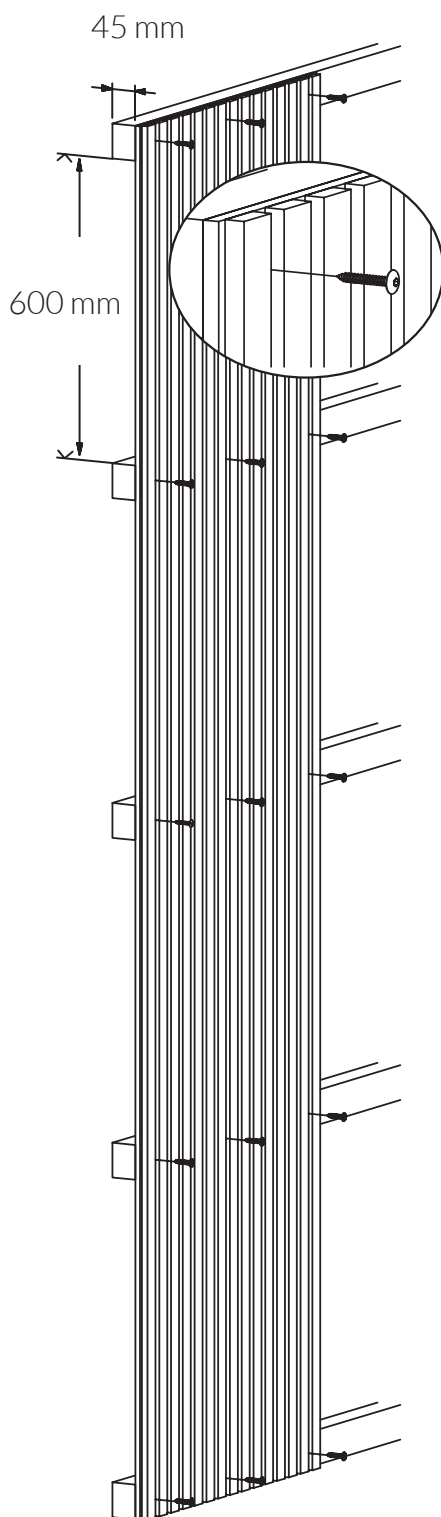

Metode 1

- Direkt an der Wand

Montagekleber: Tragen Sie den Kleber auf das Paneel auf und platzieren Sie es an der Wand. Achten Sie darauf, fest zu drücken.

Schrauben: Schrauben Sie das Paneel durch den Filz und in die Wand. Wir empfehlen die Verwendung von 4 Schrauben pro Paneel wie in der Zeichnung rechts dargestellt. Denken Sie daran, Rohdübel zu verwenden, wenn Ihr Wandart dies erfordert.

Metode 2

- Auf einer Lattenkonstruktion

Bauen Sie für eine optimale Schallabsorption eine Lattenkonstruktion mit 45 mm Latten an Ihrer Wand auf. Wir empfehlen einen gegenseitigen Abstand von 600 mm zwischen Ihren Latten. Legen Sie Mineralwolle zwischen die Latten. Die Paneele durch den Filz auf die Konstruktion schrauben.

Anpassung des Panels:

Wenn Sie die Paneele in Breite oder Länge anpassen müssen, empfehlen wir die Verwendung einer Tauchsäge oder Kreissäge für den Schnitt.

Alternative Montage:

Nagelpistole Taucher

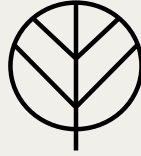

FOG & VENØ

Fog & Venø ist ein führender dänischer Hersteller von Akustik- und Dekorationspaneelen, sowohl mit als auch ohne akustische Eigenschaften. Diese Produkte werden mit einem Fokus auf dänisches Handwerk und einem ständigen Streben nach hoher Qualität entworfen und hergestellt. Die Paneele eignen sich zur Montage sowohl an Wänden als auch an Decken.

Fog & Venø unterhält eine strategische Partnerschaft mit weltweit führenden Materiallieferanten wie Holz furnier, Linoleum, Folie und Laminat, um sicherzustellen, dass alle Fog & Venø-Produkte einen hohen Standard und eine breite Palette an Möglichkeiten bieten. Dies führt dazu, dass in den Räumen ein konstanter Nachhall herrscht, und genau hier machen unsere Akustikpaneele einen großen Unterschied.

Unsere in Dänemark produzierten Akustikpaneele brechen den Schall und absorbieren die Schallwellen, so dass diese abklingen, wenn sie auf die Paneele treffen. Das bedeutet, dass die Schallwellen eliminiert werden und die Nachhallzeit verkürzt wird, was das Raumklima verbessert und das Wohlbefinden im Raum erhöht, unabhängig davon, ob es sich um private, geschäftliche oder öffentliche Gebäude handelt.

Kontaktinformationen

Fog & Venø A/S
Buntmagervej 5, DK-7490 Aulum
Tel: (+45) 88 77 83 70
hello@fog-veno.com
www.fog-veno.com